

Angezeigte Preise plus MwSt!  
 Für ein E-Mail-Angebot bitte  
 - Anzahl,  
 - Art.-Nr. und  
 - Versandort  
 angeben.  
[info@kramer-und-partner.de](mailto:info@kramer-und-partner.de)

## Warnaufsteller



- Für innen und außen
- Robust und standfest
- Gut sichtbar
- Große Symbole

### MORION Warnaufsteller

Diese besonders breiten Warnaufsteller aus Kunststoff kennzeichnen nicht nur Gefahrenstellen (gelb), sondern auch Verbotszonen (rot) oder Gebotsbereiche (blau). Die internationalen Symbole sind mittig platziert und deutlich größer als üblich. Somit visuell schnell wahrnehmbar und eindeutig.

- Stabil, robust, sehr standsicher
- Großes Warnsymbol (beidseitig)
- Für innen und außen
- Arretierung im geöffneten Zustand (kein ungewolltes Zusammenklappen)
- Zusammengeklappt mit Clip verschließbar
- Seitliche Aufnahmen für Kunststoffketten

#### Maße:

geklappt: 610 x 275 x 25 mm  
 aufgestellt: 600 x 275 x 270 mm  
 Gewicht: 890 g  
 Farben: gelb, blau, rot

Individuelle Warnsymbole oder Texte auf Anfrage (ab 10 Stück).

Ausführung				
Versandgew. kg/St.	1,5			
Artikel:	345.22.142	345.20.868	345.26.119	345.27.829
Preis €/St. ab 1 St.	35,80	35,80	35,80	35,80
Preis €/St. ab 5 St.	31,80	31,80	31,80	31,80

Ausführung				
Versandgew. kg/St.	1,5			
Artikel:	345.27.556	345.21.616	345.20.363	345.28.917
Preis €/St. ab 1 St.	39,40	39,40	39,40	39,40
Preis €/St. ab 5 St.	34,80	34,80	34,80	34,80

Ausführung				
Versandgew. kg/St.	1,5			
Artikel:	345.24.447	345.24.769	345.27.651	345.24.247
Preis €/St. ab 1 St.	39,40	39,40	39,40	39,40
Preis €/St. ab 5 St.	34,80	34,80	34,80	34,80

# Prallschutz

Angezeigte Preise plus MwSt!  
Für ein E-Mail-Angebot bitte  
- Anzahl,  
- Art.-Nr. und  
- Versandort  
angeben.  
[info@kramer-und-partner.de](mailto:info@kramer-und-partner.de)

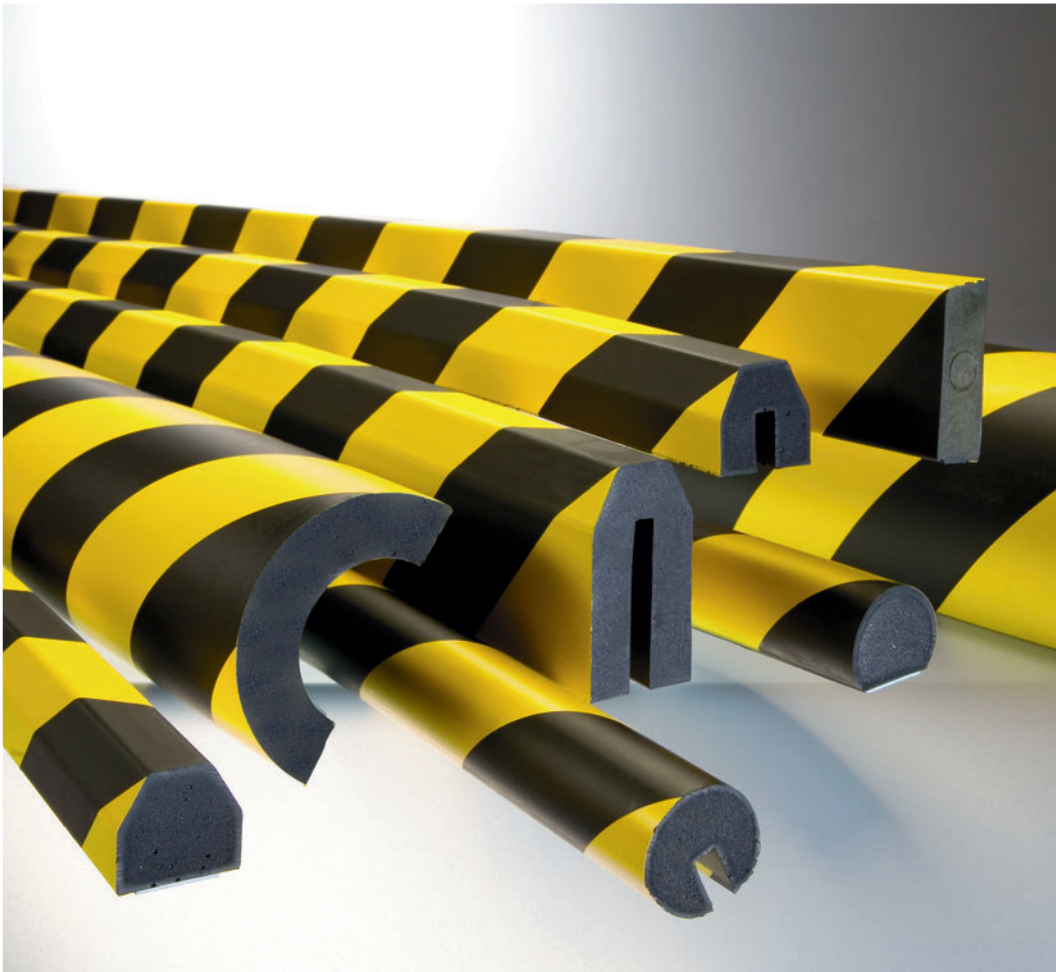

- Für innen und außen
- Hochwertiger PU-Schaum
- Absorbiert selbst harte Stöße
- Gelb-schwarz (nach ASR A1.3)
- UV- und lösemittelbeständig
- Temperaturbeständig



## MORION Prallschutz

1m Länge

Warnt und schützt vor Gefahrenstellen. Entschärft Ecken und Kanten, verhindert Stoßverletzungen.

Die selbstklebenden Elemente haften auf glatten und gereinigten, staubfreien, entfetteten Flächen, Ecken und Kanten dauerhaft und sicher.

Hochwertige Schutzelemente aus flexiblem, alterungsbeständigem Polyurethanschaum:

- UV- und lösemittelbeständig, silikonfrei
- Temperaturbeständig von -40°C bis +90°C
- Brandklassifikation UL94
- Keine offenporigen Flächen (wichtig für Hygiene- und Außenbereiche)
- Für Innen- und Außenbereiche
- Zuschnitt leicht möglich (Messer)

Einsatzbereiche:  
An Maschinen, Fahrzeugen, mobilem Inventar, Wänden, Unterzügen und Durchgängen. Im Lager-, Versand-, Produktionsbereich, auf Transportwegen, in Laboren, Kliniken.

**Ausführung:**  
Länge: 1.000 mm  
Farbe: gelb-schwarz

Weitere Farben auf Anfrage (z.B. rot-weiß oder einfarbig schwarz)

Einfache Montage:  
Die Schutzelemente sind mit Klebestreifen ausgerüstet oder werden auf die zu sichernden Profile einfach aufgesteckt. (TIPP: Bei extremer Belastung zusätzlich mit handelsüblichem PU-Kleber sichern.)



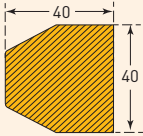
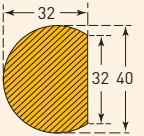
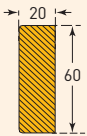
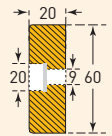
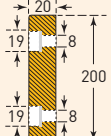

**Hinweis:**  
Für die Montage haben sich die praktischen 1-Meter-Stücke bewährt. Bei längeren Strecken sind 5-Meter-Stücke vorteilhafter.

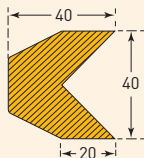
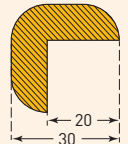
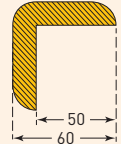
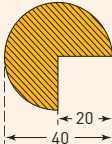
Flächenschutz	Trapez 40/40	Kreis 40/32	Rechteck 60/20	Rechteck 60/20 mit 3 Bohrungen	Rechteck 200/20 Länge 500 mm mit 4 Bohrungen
Befestigung:	selbstklebend			zum Aufdübeln	
					
Versandgewicht kg/St.	0,7	0,7	0,7	0,7	1,2
Artikel:	422.18.441	422.13.249	422.19.912	422.19.509	422.15.592
Preis €/St. ab 1 St.	22,40	23,40	30,60	31,60	51,00
Preis €/St. ab 5 St.	20,40	20,40	26,80	26,80	46,80

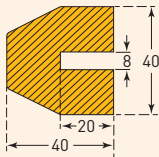
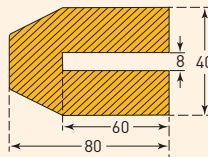
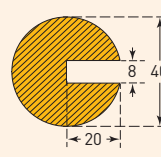
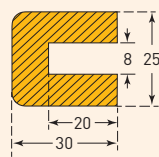
Kantenschutz	Trapez 40/40	Winkel 30/30	Winkel 60/60	Kreis 40/40
Befestigung:	selbstklebend			
				
Versandgewicht kg/St.	0,7	0,5	0,8	0,7
Artikel:	422.14.275	422.17.559	422.18.566	422.19.099
Preis €/St. ab 1 St.	22,80	21,80	32,40	23,80
Preis €/St. ab 5 St.	20,80	19,90	29,80	20,80

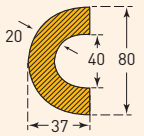
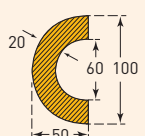
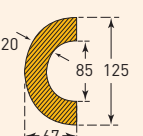
Profilschutz	Trapez 40/40/8	Trapez 40/80/8	Kreis 40/40/8	Rechteck 25/30/8
Befestigung:	zum Aufstecken			
				
Versandgewicht kg/St.	0,7	0,7	0,7	0,7
Artikel:	422.13.264	422.15.601	422.17.696	422.26.168
Preis €/St. ab 1 St.	22,40	33,60	22,80	23,80
Preis €/St. ab 5 St.	20,20	30,60	20,40	21,40

Rohrschutz	Bogen 40 (für Rohre 30 – 50 mm Ø)	Bogen 60 (für Rohre 50 – 70 mm Ø)	Bogen 85 (für Rohre 70 – 100 mm Ø)
Befestigung:	selbstklebend		
			
Versandgewicht kg/St.	1	2	2,5
Artikel:	422.16.740	422.17.049	422.17.488
Preis €/St. ab 1 St.	37,60	39,80	44,80
Preis €/St. ab 5 St.	33,80	36,60	41,40

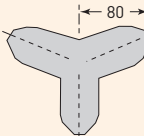
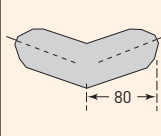
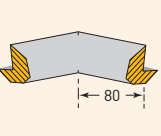
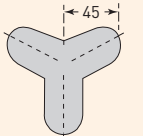
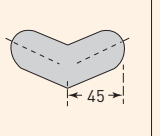
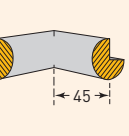
Zubehör Kantenschutz, schwarz	TRAPEZ Kantenlänge innen 80 mm			KREIS Kantenlänge innen 45 mm		
	Außenecke, dreiskenkelig	Außenecke, zweisekenkelig	Innenecke, zweisekenkelig	Außenecke, dreiskenkelig	Außenecke, zweisekenkelig	Innenecke, zweisekenkelig
Befestigung:	selbstklebend					
						
Versandgewicht kg/St.	0,2	0,2	0,2	0,2	0,2	0,2
Artikel:	422.18.641	422.16.525	422.18.012	422.19.578	422.18.356	422.17.839
Preis €/St. ab 1 St.	12,50	11,80	11,70	10,90	10,90	10,90
Preis €/St. ab 5 St.	11,20	10,60	10,60	9,80	9,80	9,80

# Prallschutz

Angezeigte Preise plus MwSt!  
Für ein E-Mail-Angebot bitte  
- Anzahl,  
- Art.-Nr. und  
- Versandort  
angeben.  
[info@kramer-und-partner.de](mailto:info@kramer-und-partner.de)

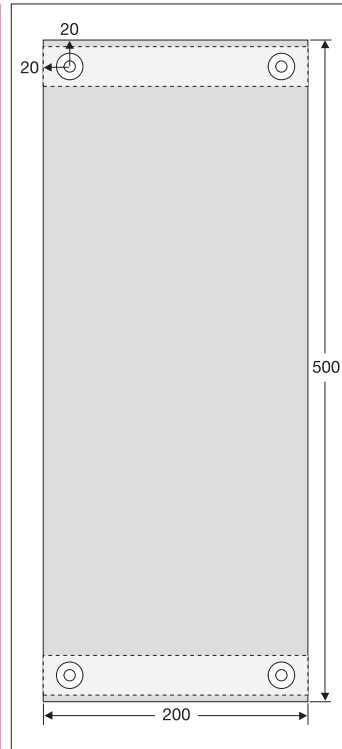

- Für innen und außen
- Für Eck- und Rundsäulen
- UV-beständig
- Temperaturbeständig

## MORION Prallschutz für Säulen

Konzipiert zum Schutz von Säulen, z.B. in Park- und Tiefgaragen. Verhindert teure und ärgerliche Schäden an Fahrzeugen.

Für Rechteck- und Rundsäulen geeignet sowie für Wände, Mauervorsprünge, Durchfahrten, Unterzüge ...

**TIPP:**

Wir empfehlen beim Einsatz an Rechtecksäulen, das Schutzprofil nicht bündig, sondern mit etwas „Spiel“ anzubringen – das erhöht die Absorptionswirkung.

Gelb-schwarzes Schutzprofil mit zwei eingelassenen Stahlblechen zur dauerhaften Befestigung (Dübel).

Hochwertige Schutzelemente aus flexiblem, alterungsbeständigem Polyurethanschaum:

- UV-beständige Signalfarben nach DIN 4844
- Temperaturbeständig von -40 °C bis +90 °C
- Brandklassifikation UL94
- Für Innen- und Außenbereiche geeignet
- Silikonfrei

**Ausführung:**

(L x B x T) 500 x 200 x 20 mm  
Farbe: gelb-schwarz

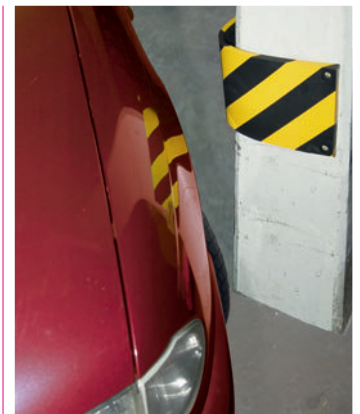

Säulenschutz	Zum Aufdübeln an Ecksäulen	Zum Aufdübeln an Rundsäulen
Versandgewicht kg/St.	1,6	1,6
Artikel:	422.16.620	422.18.949
Preis €/St. ab 1 St.	55,50	55,50
Preis €/St. ab 5 St.	53,00	53,00

## Angezeigte Preise plus MwSt!

Für ein E-Mail-Angebot bitte

- Anzahl,
- Art.-Nr. und
- Versandort angeben.

info@kramer-und-partner.de

## Prallschutz



- Weiß durchgefärbt
- Temperaturbeständig
- UV- und lösemittelbeständig
- Silikonfrei



### MORION Prallschutz weiß

Speziell entwickelt für Bereiche, in denen die Schutzfunktion überwiegt und die Warnwirkung weniger bedeutsam ist. Ideal für Krankenhäuser, Labore, Lebensmittel-Industrie, Reinräume.

Hochwertige Schutzelemente aus flexiblem Polyurethanschaum:

- Keine offenporigen Flächen
- Temperaturbeständig von -40 °C bis +90 °C
- Brandklassifikation UL94
- Auch für außen

#### Ausführung:

Länge: 1.000 mm  
Farbe: Weiß

7 Profile lieferbar – weitere auf Anfrage.

weiß	Profilschutz Kreis 40/40/8	Kantenschutz Winkel 30/30	Kantenschutz Kreis 40/40	Flächenschutz Kreis 40/32
Befestigung:	zum Aufstecken	selbstklebend		
Versandgewicht kg/St.	0,7	0,5	0,7	0,7
Artikel:	422.18.250	422.15.712	422.15.039	422.18.541
Preis €/St. ab 1 St.	22,80	21,80	23,80	23,40
Preis €/St. ab 5 St.	20,40	19,90	20,80	20,40

weiß	Flächenschutz Rechteck 60/20	Kreis, Außenecke, dreiskenkelig	Kreis, Außenecke, zweischenkelig
Befestigung:	selbstklebend		
Versandgewicht kg/St.	0,7	0,2	0,2
Artikel:	422.18.163	422.14.008	422.17.487
Preis €/St. ab 1 St.	30,60	10,90	10,90
Preis €/St. ab 5 St.	26,80	9,80	9,80

Angezeigte Preise plus MwSt!  
Für ein E-Mail-Angebot bitte  
- Anzahl,  
- Art.-Nr. und  
- Versandort  
angeben.  
[info@kramer-und-partner.de](mailto:info@kramer-und-partner.de)



- Für innen
- Gelb-schwarz (nach ASR A1.3)
- UV- und lösemittelbeständig
- Temperaturbeständig

## MORION Prallschutz magnetisch

Innovative Befestigung durch integrierte, eingeschäumte Magnetstreifen.

Einfache Anbringung an allen metallischen Oberflächen (Stahlträgern, Schränken, Rahmen). Leicht korrigier- und wieder abnehmbar – z.B. für Reinigungsarbeiten. Ebenso für temporäre Anwendungen. Hochwertige Schutzelemente

aus flexiblem, alterungsbeständigem Polyurethanschaum:

- UV- und lösemittelbeständig, silikonfrei
- Für innen
- Temperaturbeständig von -20 °C bis +90 °C
- Brandklassifikation UL94

### Ausführung:

Länge: 1.000 mm  
Farbe: gelb-schwarz

Nahezu alle Profiltypen magnetisch ausrüstbar.

Option: Für den Außenbereich müssen die Seitenflächen zusätzlich versiegelt werden (gegen Aufpreis).

magnetisch	Kantenschutz Trapez 40/40	Kantenschutz Winkel 30/30	Kantenschutz Winkel 60/60	Kantenschutz Kreis 40/40	Rohrschutz Bogen 40
Versandgewicht kg/St.	0,7	0,5	0,8	0,7	1
Artikel:	422.23.243	422.24.979	422.25.253	422.20.276	422.21.293
Preis €/St. ab 1 St.	30,80	29,60	42,40	30,80	46,80
Preis €/St. ab 5 St.	27,80	26,40	38,80	27,80	43,60

magnetisch	Rohrschutz Bogen 60	Rohrschutz Bogen 85	Flächenschutz Trapez 40/40	Flächenschutz Kreis 40/32	Flächenschutz Rechteck 60/20
Versandgewicht kg/St.	2	2,5	0,7	0,7	0,7
Artikel:	422.22.247	422.20.581	422.26.582	422.27.977	422.20.678
Preis €/St. ab 1 St.	49,50	56,00	30,80	30,80	38,60
Preis €/St. ab 5 St.	46,80	53,00	27,40	27,40	35,20

## Angezeigte Preise plus MwSt!

Für ein E-Mail-Angebot bitte

- Anzahl,
  - Art.-Nr. und
  - Versandort
- angeben.

[info@kramer-und-partner.de](mailto:info@kramer-und-partner.de)

## Prallschutz



- Für innen und außen
- Gelb-schwarz (nach ASR A1.3)
- UV- und lösemittelbeständig
- Temperaturbeständig
- 5-m-Rolle

Haftet auf glatten, gereinigten, staubfreien, entfetteten Flächen, Ecken und Kanten dauerhaft und sicher.

Hochwertige Schutzelemente aus flexiblem, alterungsbeständigem Polyurethanschaum:

- Temperaturbeständig von -40 °C bis +90 °C
- Brandklassifikation UL94
- Für Innen- und Außenbereiche
- Zuschnitt leicht möglich (Messer)

### Ausführung:

Rolle 5.000 mm  
Farbe: gelb-schwarz

9 Profile lieferbar – weitere auf Anfrage.

**NEU:** Variables Kantenschutz-Profil für Winkel bis 160 Grad (selbstklebend)

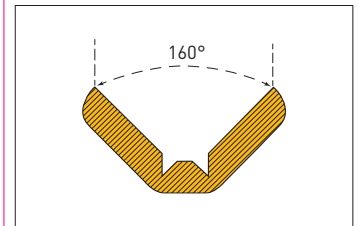

### Hinweis:

Bei längeren Strecken sind 5-Meter-Stücke vorteilhaft. Bei kürzeren Strecken empfehlen wir die praktischen 1-Meter-Stücke.

### MORION Prallschutz 5 m Länge

Ideal für längere Strecken. Hohe Schutz- und Warnwirkung. Entschärft Ecken und Kanten, verhindert Stoßverletzungen.

Profil	Kantenschutz Winkel 26/14	Flächenschutz Kreis 40/32	Flächenschutz Rechteck 50/20	Flächenschutz Rechteck 40/11	Kantenschutz Winkel 26/26
Befestigung:	<b>selbstklebend</b>				
Versandgewicht kg/St.	2,2	2,5	2,7	2,4	2,2
Artikel:	422.28.508	422.29.052	422.29.669	422.27.694	422.26.236
Preis €/St.	139,00	112,00	127,00	105,00	105,00

Profil	Kantenschutz Winkel 47/47	Kantenschutz Kreis 40/40	Profilschutz Kreis 40/40/8	Profilschutz Rechteck 25/30/8
Befestigung:	<b>selbstklebend</b>		<b>zum Aufstecken</b>	
Versandgewicht kg/St.	2,7	2,3	2,4	2,2
Artikel:	422.22.011	422.24.291	422.23.704	422.29.978
Preis €/St.	126,00	112,00	112,00	109,00

# Schrammschutz

Angezeigte Preise plus MwSt!  
Für ein E-Mail-Angebot bitte  
- Anzahl,  
- Art.-Nr. und  
- Versandort  
angeben.  
[info@kramer-und-partner.de](mailto:info@kramer-und-partner.de)



- Äußerst stoß- und schlagfest
- Formbeständig und kältefest
- Brandschutzklasse B2
- Unempfindlich gegen Reinigungsmittel
- Einfache Montage



## MORION Schrammschutz

Vielfältig einsetzbare Profile aus Polyethylen zum Schutz von Wänden. Besonders geeignet für Räume und Gänge in öffentlichen Gebäuden, Pflegeheimen, Wartezimmern, Industrie-/Handwerksbetrieben und Einzelhandel.

Äußerst stoß- und schlagfestes, durchgefärbtes Polyethylen. Formbeständig und kältefest bis  $-30\text{ }^{\circ}\text{C}$ . Pflegeleicht, physiologisch unbedenklich und resistent gegen übliche Reinigungsmittel.

Einfache Montage mittels 6-mm-Senkkopfschrauben (nicht im Lieferumfang enthalten). Die Löcher sind bereits vorgebohrt und werden mit einem farbidentischen Stopfen verschlossen (nahezu unsichtbar).

Das Material lässt sich, mit üblichem Werkzeug für die Holzbearbeitung, leicht vor Ort zuschneiden (bohren, sägen, fräsen).

Brandschutzklasse: B2.

**Ausführung:**  
Länge: 2.060 mm.

Andere Stärken, Höhen, Profile und Farben auf Anfrage (ab 10 Stück).

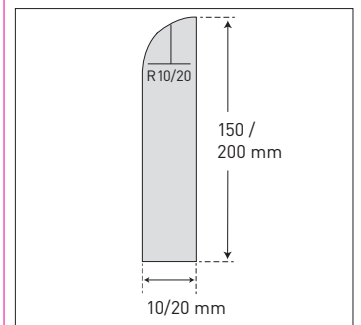
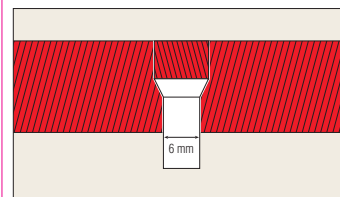

Farbe	Abmessung (mm) H	Stärke (mm)	Versandgew. kg/St.	Artikel	€/St.
weiß	150	10	3	423.14.241	48,20
		20	6	423.17.402	67,50
	200	10	4	423.18.836	57,50
		20	8	423.14.682	92,00
granit-hell	150	10	3	423.14.556	49,80
		20	6	423.18.514	72,50
	200	10	4	423.15.743	57,50
		20	8	423.15.499	92,00
schwarz	150	10	3	423.18.669	49,80
		20	6	423.18.122	72,50
	200	10	4	423.19.744	57,50
		20	8	423.15.908	92,00

## Angezeigte Preise plus MwSt!

Für ein E-Mail-Angebot bitte

- Anzahl,
- Art.-Nr. und
- Versandort angeben.

info@kramer-und-partner.de

### MORION Rampenfender

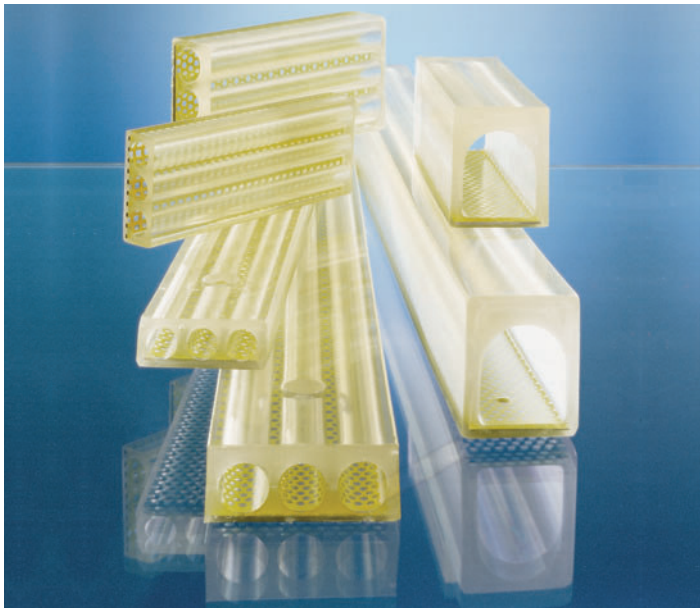

Optimaler Anfahrtschutz durch hohe Kraftaufnahme. Für Rampen, Wände, Stapler und Fahrzeuge.

Hochwertige elastische Schutzprofile aus verschleißfestem alterungs- und witterungsbeständigem Polyurethan mit eingegossener Stahllochplatte und Befestigungsbohrungen. Zur senkrechten und waagerechten Montage.

Drei Querschnitte für abgestufte Kraftaufnahme.

Andere Längen auf Anfrage (ab 5 Stück).

Befestigungsdübel sind nicht im Lieferumfang enthalten.

- Aus Polyurethan
- Mit Lochblecheinlage
- Elastisch
- Wetterbeständig
- Drei Querschnitte

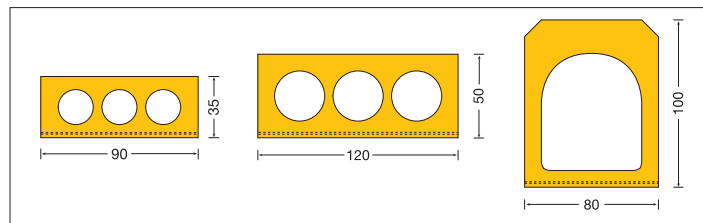

Ausführung	Länge (mm)	Versandgew. kg/St.	Artikel	€/St.
Rampenfender 35/90	1.000	4	422.15.292	86,50
Rampenfender 50/120		6	422.16.763	116,00
Rampenfender 100/80		7	422.19.641	131,00

## Rampenfender, Antirutschbelag

### PROline Antirutschbelag Tagesfluoreszierend



Selbstklebender, lang nachleuchtender, tagesfluoreszierender Antirutschbelag mit grobkörniger Oberfläche und stark haftendem Kleber.

Hervorragende Abriebfestigkeit:

1 Mio. Begehungen. Hohe Trittsicherheit – Rutschfaktor R13 (DGUV-Regel 108-003, bisher BGR 181).

Für Geh- und Fluchtwege, Treppen, Ein- und Ausgänge, Rampen, Maschinen, Fahrzeuge.

Besonders geeignet für die tagesfluoreszierende und nachleuchtende Markierung von Gefahrenstellen.

- Selbstklebend – leicht zu verlegen
- Chemikalienbeständig und mineralöl-resistent
- für Außeneinsatz geeignet
- Temperaturbereich: -10 bis +60 °C

**Rollenware:** Länge 6 m

- Für innen und außen
- Fluoreszierend und nachleuchtend
- Selbstklebend
- Hohe Abriebfestigkeit

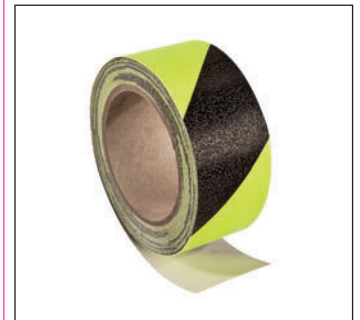

#### Hinweis:

Für Feuchträume und Außeneinsatz ist eine Kantenversiegelung empfehlenswert.

Abmessung (mm)	Farbe	Versandgew. kg/St.	Artikel	€/St.
50	gelb-schwarz	0,5	265.28.334	119,00
Kantenversiegelung, Tube 150 ml (für ca. 1 Rolle)		0,5	265.18.646	31,80



- Für den Innen- und Außenbereich
- Stark deckend, langlebig
- Schnell trocknend
- Abriebfest, chemikalienbeständig
- Kinderleichtes Bedienen
- In verschiedenen Farben verfügbar

## PROline-paint Linienmarkierfarbe

Mit dem PROline-paint Markiersystem kennzeichnen Sie schnell und mühelos im Innen- und Außenbereich.

PROline-paint-Linienmarkierfarben sind stark deckend, abriebfest, chemikalienbeständig und haften auf praktisch allen Böden, z.B. Beton, Asphalt, Teer, Metall, Fliesen ...

Langlebige und ergiebige Markierung in Großdosen zu 750 ml. Je nach Untergrund und Strichstärke kann mit einer Dose 50–90 m bei einer Strichbreite von 50 mm perfekt markiert werden.

Schnell trocknend – nach wenigen Minuten begehbar.

PROline-paint Markiergeräte sind spur-sicher und kinderleicht zu bedienen: Dose schütteln – einlegen – Markierstrecke abfahren – fertig. Durch das Entfernen der hinteren Räder wird das Markieren dicht an Mauern, Regalen etc. ermöglicht.

### PROliner

Durch die leicht bedienbare Mechanik lässt sich jede beliebige Strichbreite zwischen 50 und 75 mm einstellen.

### ROADliner

Gleiche Vorzüge wie der PROliner. Mit zwei Dosen Farbe wird jede beliebige Strichbreite zwischen 100 und 130 mm erreicht.

### HANDliner

Erleichtert das Sprühen bei Markierungs- oder Kennzeichnungsarbeiten von Hand.

### PROline-paint Markierset –

bestehend aus PROliner, zwei Dosen Farbe (weiß oder gelb) und Schlagschnur mit Kreide.

### PROline-paint Schablonensatz

aus widerstandsfähigem Kunststoff, bestehend aus Buchstaben und Ziffern.



### TIPP:

Beim Markieren von Kunststoffböden oder mit Kunststoff versiegelten Böden empfehlen wir einen Test bezüglich Verträglichkeit, Trockenzeit und Haftung der Farbe.

## VIDEO



### TIPP:

Farbauswahl in Anlehnung an die ASR A1.3

## Angezeigte Preise plus MwSt!

Für ein E-Mail-Angebot bitte

- Anzahl,
  - Art.-Nr. und
  - Versandort
- angeben.

[info@kramer-und-partner.de](mailto:info@kramer-und-partner.de)

# Bodenmarkierung



Farbe – 750 ml/Dose			Versandgew. kg/St.	Artikel	bei Abnahme von €/St.	
	weiß	RAL 9016	1,5	260.11.745	1 Dose	26,80
	gelb	RAL 1023		260.11.089		
	orange	RAL 2009		260.17.886		
	rot	RAL 3020		260.12.976		
	grün	RAL 6024		260.11.015		
	blau	RAL 5017		260.12.531		
	grau	RAL 7042		260.11.057		
	schwarz	RAL 9017		260.11.954		
				12 Dosen	16,80	



Markiergeräte	Versandgew. kg/St.	Artikel	€/St.
<b>PROliner</b> für Strichbreiten 50 bis 75 mm	5	260.10.174	109,00
<b>ROADliner</b> für Strichbreiten 100 bis 130 mm	7	260.10.383	149,00
<b>HANDliner</b> Hand-Markiergerät	1,5	260.10.437	39,40



Markierset	Versandgew. kg/St.	Artikel	€/St.
<b>PROline-paint Markier-Set WEIß bestehend aus:</b> 1 PROliner; 2 Dosen PROline-paint Linienmarkierfarbe weiß; 1 PROline-Schlagschnur, mit Kreide	8	260.11.610	129,00
<b>PROline-paint Markier-Set GELB bestehend aus:</b> 1 PROliner; 2 Dosen PROline-paint Linienmarkierfarbe gelb; 1 PROline-Schlagschnur, mit Kreide		260.10.795	



Schablonensatz	Versandgew. kg/St.	Artikel	€/St.
Schablonensatz 15 cm für Buchstaben, Ziffern und Pfeile; widerstandsfähiger Kunststoff; ohne Befestigung	1,5	260.10.503	105,00
Schablonensatz 30 cm für Buchstaben, Ziffern und Pfeile; widerstandsfähiger Kunststoff; ohne Befestigung	2	260.11.149	139,00



Zubehör	Versandgew. kg/St.	Artikel	€/St.
<b>PROline-paint Schlagschnur:</b> Erleichtert das Auftragen einer exakten Führungslinie	1	260.11.401	16,45
<b>Nachfüll-Kreide</b> für PROline-paint Schlagschnur	0,5	260.11.117	5,00

# Bodenmarkierung

Angezeigte Preise plus MwSt!  
Für ein E-Mail-Angebot bitte  
- Anzahl,  
- Art.-Nr. und  
- Versandort  
angeben.  
[info@kramer-und-partner.de](mailto:info@kramer-und-partner.de)



- Für innen
- Staplergeeignet
- Dauerhaft
- Abriebfest, chemikalienbeständig
- Silikonfrei
- Hochdeckend, schnell trocknend
- Verschiedene Farben



## PROline-paint Hallenmarkierfarbe

Äußerst widerstandsfähige und beständige Einkomponenten-Farbe für den Innenbereich.

Für stark beanspruchte Industrie- und Werkstattböden, Lager- und Verkaufsräume, etc.

Haftet auf Beton, Asphalt, Estrich, Verbundstein und offenen Fliesen.

### TIPP:

Bei beschichteten Untergründen (z.B. Epoxi-Böden) empfehlen wir einen Verträglichkeitstest zur Trockenzeit und Haftung der Farbe.

Einfach zu verarbeiten. Farbauftrag mittels Rolle (bei größeren Flächen), Pinsel oder im Spritzverfahren.

### PROline-paint Hallenmarkierfarbe ist:

- Hochdeckend und schnell trocknend
- Schmutzabweisend, leicht zu reinigen
- Sehr widerstandsfähig und langlebig
- Silikonfrei
- Weitgehend resistent gegen Öl, Lösungs- und Reinigungsmittel
- Staplergeeignet
- Dekorativ

Verbrauch:  
5-l-Gebinde für ca. 20 bis 25 qm bei einem Anstrich.  
(Tipp: Je nach Bodenbeschaffenheit empfehlen wir 2 Anstriche.)

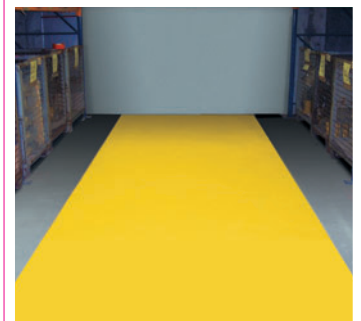
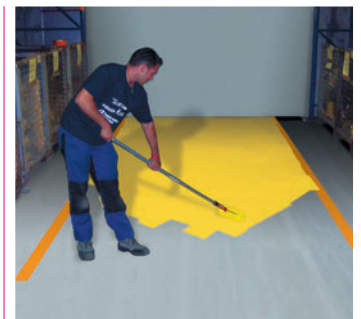

Farbe		Versandgew. kg/St.	Artikel	€/St.
	weiß	~ RAL 9016	263.13.824	108,00
	gelb	~ RAL 1003	263.14.807	
	rot	~ RAL 3001	263.18.881	
	blau	~ RAL 5017	263.19.179	
	silbergrau	~ RAL 7001	263.13.740	
	steingrau	~ RAL 7030	263.14.968	

Angezeigte Preise plus MwSt!  
 Für ein E-Mail-Angebot bitte  
 - Anzahl,  
 - Art.-Nr. und  
 - Versandort  
 angeben.  
[info@kramer-und-partner.de](mailto:info@kramer-und-partner.de)

## Bodenmarkierung



- Für innen
- Staplergeeignet
- Extrem belastbar
- Widerstandsfähig
- Hochdeckend
- Lösemittelfrei
- Silikonfrei



### PROline-paint 2K-Hallenbeschichtung

Extrem belastbare, beständige, wasser-basierende Zweikomponenten-Farbe. Zur Beschichtung von Industrieböden im Innenbereich.

PROline-paint 2K-Hallenbeschichtung ist mechanisch deutlich höher belastbar und chemisch beständiger als vergleichbare, einkomponentige Farben. Für stark beanspruchte Industrie- und Werkstatböden, Lager- und Verkaufsräume etc.

Haftet auf Beton, beschichteten Böden, Asphalt, Estrich, Verbundstein und offeneren Fliesen. Einfach zu verarbeiten. Farbauftrag mittels Rolle oder Pinsel.

#### TIPP:

Bei beschichteten Untergründen (z.B. Epoxi-Böden) empfehlen wir einen Verträglichkeitstest zur Trockenzeit und Haftung der Farbe.

#### PROline-paint

##### 2K-Hallenbeschichtung ist:

- Sehr widerstandsfähig und langlebig
- Hochdeckend und schnell trocknend
- Staplergeeignet
- Schmutzabweisend, leicht zu reinigen
- Silikonfrei
- Weitgehend resistent gegen Öl, Lösungs- und Reinigungsmittel
- Dekorativ

##### Verbrauch:

5-l-Gebinde ( 3,9 l Farbe + 1,1 l Härter) für ca. 20 bis 25 qm bei einem Anstrich. (Tipp: Je nach Bodenbeschaffenheit empfehlen wir 2 Anstriche.)

##### 2K-Einlassgrund

Lösemittelfreie, farblose Grundierung zur Vorbehandlung mineralischer und stark saugender Untergründe (z.B. offeneporige Betonböden). Verbessert die Haftung und neutralisiert Verunreinigungen durch Öl, Fett, Emulsionen...

Verbrauch: 4,5-l-Gebinde für ca. 40 qm.



Farbe			Versandgew. kg/St.	Artikel	€/St.
	weiß	~ RAL 9016	7	263.22.815	178,00
	gelb	~ RAL 1003		263.21.637	
	blau	~ RAL 5017		263.23.837	
	silbergrau	~ RAL 7001		263.25.357	
	steingrau	~ RAL 7030		263.20.039	
2K-Einlassgrund 4,5 l, lösemittelfrei			5	263.21.889	108,00

# Bodenmarkierung

Angezeigte Preise plus MwSt!  
Für ein E-Mail-Angebot bitte  
- Anzahl,  
- Art.-Nr. und  
- Versandort  
angeben.  
[info@kramer-und-partner.de](mailto:info@kramer-und-partner.de)



- Für innen und außen
- Rutschfeste Oberfläche
- Staplergeeignet
- Widerstandsfähig und langlebig
- Silikonfrei
- Hochdeckend, schnell trocknend
- Abriebfest, chemikalienbeständig



## PROline-paint Antirutsch-Hallenmarkier- farbe

Gleiche Eigenschaften wie PROline-paint Hallenmarkierfarbe, jedoch zusätzlich mit feinem Quarzgranulat.

Sorgt im Innenbereich für eine griffige, haltgebende, rutschfeste Oberfläche. Rutschhemmung R10 (DIN 51130/BGR 181).

Für stark beanspruchte Industrieböden. Haftet auf Beton, Asphalt, Estrich.

### TIPP:

Bei beschichteten Untergründen (z.B. Epoxi-Böden) empfehlen wir einen Verträglichkeitstest zur Trockenzeit und Haftung der Farbe.

Einfach zu verarbeiten: Farbe aufrühren und mit Farbroller oder Pinsel auftragen.

Verbrauch:  
5-l-Gebinde für ca. 20 qm bei einem Anstrich.  
(Tipp: Je nach Bodenbeschaffenheit empfehlen wir 2 Anstriche.)

**Hinweis:**  
Auch für den Außenbereich einsetzbar.



Farbe			Versandgew. kg/St.	Artikel	€/St.
	weiß	~ RAL 9016	7	263.23.941	127,00
	gelb	~ RAL 1003		263.24.370	
	blau	~ RAL 5017		263.25.507	
	silbergrau	~ RAL 7001		263.26.072	
	steingrau	~ RAL 7030		263.24.599	

Angezeigte Preise plus MwSt!  
 Für ein E-Mail-Angebot bitte  
 - Anzahl,  
 - Art.-Nr. und  
 - Versandort  
 angeben.  
[info@kramer-und-partner.de](mailto:info@kramer-und-partner.de)

# Bodenmarkierung



- Für außen
- Wetterbeständig und dauerhaft
- Sehr abriebfest
- Hochdeckend, schnell trocknend
- Silikonfrei
- Verschiedene Farben



## PROline-paint Außenmarkierfarbe

Hochwertige, einkomponentige Markierungsfarbe mit äußerst geringem Abrieb. Speziell für betriebliche und innerörtliche Markierung von Flächen und Streifen.

Zum Aufbringen betrieblicher Markierungen (Wege, Flächen, Streifen) und zum Ausbessern innerörtlicher Straßenmarkierungen.

Haftet auf Beton, Estrich, Asphalt und Verbundstein.





Einfach zu verarbeiten. Farbauftrag mittels Rolle (bei größeren Flächen), Pinsel oder im Spritzverfahren.



### PROline-paint Außenmarkierfarbe ist:

- Hoch abriebfest
- Schnell trocknend und hochdeckend
- Ausgezeichnete Haftung
- Sehr widerstandsfähig und langlebig
- Weitgehend resistent gegen Öl
- Silikonfrei

Verbrauch:  
 5-l-Gebinde für ca. 25 qm bei einem Anstrich.  
 (Tipp: Je nach Bodenbeschaffenheit empfehlen wir 2 Anstriche.)

Farbe			Versandgew. kg/St.	Artikel	€/St.
	weiß	~ RAL 9016	7	263.22.420	117,00
	gelb	~ RAL 1023		263.25.624	
	rot	~ RAL 3020		263.23.804	
	blau	~ RAL 5017		263.21.512	
	grau	~ RAL 7043		263.25.110	

# Bodenmarkierung

Angezeigte Preise plus MwSt!  
Für ein E-Mail-Angebot bitte  
- Anzahl,  
- Art.-Nr. und  
- Versandort  
angeben.  
[info@kramer-und-partner.de](mailto:info@kramer-und-partner.de)



- Dauerhaftes Markieren
- Einfaches Aufbringen
- Professionelle Lösung
- Reflektierend
- Verschiedene Symbole und Größen



## PROline-thermo Thermoplastische Fahrbahnmarkierung

Vorgeformte thermoplastische Masse für perfektes, dauerhaftes und randscharfes Markieren von Linien, Symbolen, Buchstaben, Ziffern und Verkehrszeichen auf Fahrbahnen.

Die weiß reflektierende Markierung haftet auf fast allen Böden, z.B. Beton, Asphalt, Teer, Verbundpflaster und Fliesen. Sie kann bereits nach 30 Minuten überfahren werden.

Weitere Farben auf Anfrage (z.B. gelb).

### Mühelos markieren:

- Formelemente vorsichtig auf den trockenen, staub- und fettfreien Untergrund legen und ausrichten.
- Gasbrenner: Unter ständiger Bewegung der Flamme (Abstand ca. 15 cm) die Formelemente von der Mitte zu den Rändern hin erhitzen, bis das Material ganzflächig miteinander verschmilzt (Blasenbildung).

### Verlegehinweise:

- Fugen zwischen den Elementen sollten kleiner als 5 mm sein.
- Für eine optimale Haftung bei kritischen Untergründen empfehlen wir den Einsatz eines Primers.
- Bruchstücke (z.B. durch den Transport) lassen sich durch den Schmelzvorgang wieder problemlos einfügen.
- Bei kalter Witterung: Untergrund mit Gasbrenner vorwärmen.

Für das Verlegen ist nur eine Person und ein Gasbrenner erforderlich.

Markierungslinie	Abmessung (mm)	Versandgew. kg/St.	Artikel	bei Abnahme von	bei Abnahme von	bei Abnahme von	bei Abnahme von
				€ /St.	€ /St.	€ /St.	€ /St.
50 mm	50 x 1.000	0,3	262.14.318	5 Stück 4,85	1 VE = 60 St.	2,96	
75 mm	75 x 1.000	0,4	262.17.550	5 Stück 5,10	1 VE = 40 St.	3,35	
100 mm	100 x 1.000	0,5	262.16.291	5 Stück 5,60	1 VE = 30 St.	3,85	
	100 x 5.000	2,2	262.18.379	1 Rolle 31,80	1 VE = 5 Rollen	23,80	
120 mm	120 x 1.000	0,6	262.14.022	5 Stück 5,90	1 VE = 25 St.	4,25	
	120 x 5.000	3,2	262.18.805	1 Rolle 33,80	1 VE = 5 Rollen	25,40	
150 mm	150 x 1.000	0,7	262.18.732	5 Stück 7,20	1 VE = 20 St.	5,60	
	150 x 5.000	3,2	262.17.412	1 Rolle 39,40	1 VE = 5 Rollen	30,80	
250 mm	250 x 1.000	1	262.18.428	2 Stück 13,40	1 VE = 10 St.	9,30	
500 mm	500 x 1.000	2	262.14.914	2 Stück 21,60	1 VE = 5 St.	18,40	
Gasbrenner		4	262.17.348				153,00
Primer für Bitumen	4 l (für ca. 12 qm)	6	262.14.507				62,00
	20 l (für ca. 60 qm)	22	262.15.587				222,00





















## Angezeigte Preise plus MwSt!

Für ein E-Mail-Angebot bitte

- Anzahl,
  - Art.-Nr. und
  - Versandort
- angeben.

[info@kramer-und-partner.de](mailto:info@kramer-und-partner.de)

## Bodenmarkierung

Ausführung		Abmessung (mm)	Versandgew. kg/St.	Artikel	€/St.
	Pfeil geradeaus	1.000	2,5	262.17.539	35,80
		2.500	4,5	262.16.822	59,00
		5.000	8,5	262.19.506	82,50
	Abbiegepfeil rechts	2.500	4,5	262.16.590	72,50
	Abbiegepfeil links			262.19.162	
	Abbiegepfeil rechts	5.000	8,5	262.14.083	115,00
	Abbiegepfeil links			262.16.049	
	Pfeil geradeaus/rechts	2.500	4,5	262.17.836	102,00
	Pfeil geradeaus/links			262.16.022	
	Pfeil geradeaus/rechts	5.000	8,5	262.13.407	134,00
	Pfeil geradeaus/links			262.16.188	
	Dreiecke/Sägezahn	500 x 600	0,6	262.19.219	1 St. 7,20 1 VE = 25 St. 5,80
	Symbol „Fahrrad“	700 x 500	0,8	262.18.879	41,40
		900 x 800	1	262.17.056	45,60
		1.300	3	262.17.347	65,50
	Symbol „Behinderte“	1.000	2,5	262.19.724	43,80
		1.300	3	262.17.797	59,50
	Symbol „Fußgänger“	1.000	2,5	262.18.171	48,40
	Symbol „Parkplatz Elektro-Auto“	700 x 800	1	262.29.350	55,50
ABC123	Buchstaben/Ziffern	300	0,8	262.14.093	13,70
		500	1,3	262.19.223	16,60
		1.000	2,5	262.16.775	32,20
		1.600	4	262.18.718	48,80
	Fußgängerüberweg	1.000 x 1.000	5	262.13.933	122,00
		1.200 x 2.400	8,5	262.13.623	237,80
	Kinder	1.000 x 1.000	6	262.19.604	122,00
		1.200 x 2.400	9	262.15.995	237,80
	Vorfahrt gewähren	1.000 x 1.000	5	262.15.630	122,00
		1.200 x 2.400	8,5	262.18.610	237,80
	Halt! Vorfahrt gewähren	2.000 x 2.000	21	262.15.574	408,00
		2.500 x 2.500	31	262.15.051	596,60
	Fußweg	1.000 Ø	7	262.14.162	163,00
	Gemeinsamer Fuß- und Radweg	1.000 Ø	7	262.17.147	163,00
	Verbot für Radfahrer	1.000 Ø	7	262.15.135	163,00
	Radweg	750 Ø	5	262.18.218	126,10
		1.000 Ø	7	262.17.605	163,00
	Begrenzungszone	600 x 900	8	262.13.413	130,20
		1.200 x 2.000	14	262.15.867	346,50
	Zulässige Höchstgeschwindigkeit (30 km/h)	1.000 Ø	7	262.14.002	163,00
	Absolutes Halteverbot	750 Ø	5	262.16.753	126,10
		1.000 Ø	7	262.18.745	163,00
	Eingeschränktes Halteverbot	750 Ø	5	262.18.021	126,10
		1.000 Ø	7	262.13.616	163,00
	Verkehrsberuhigter Bereich	1.000 x 1.200	13	262.18.896	215,30

# Bodenmarkierung

Angezeigte Preise plus MwSt!  
Für ein E-Mail-Angebot bitte  
- Anzahl,  
- Art.-Nr. und  
- Versandort  
angeben.  
[info@kramer-und-partner.de](mailto:info@kramer-und-partner.de)



- Für innerbetriebliche Flächen
- Extra stark
- Rückstandsfrei entfernbar
- In verschiedenen Farben

ASR A1.3

### Markierungen von Fahrwegen

„Die Kennzeichnung von Fahrwegsbegrenzungen ist farbig, deutlich erkennbar sowie durchgehend auszuführen. Wird die Markierung auf dem Boden angebracht, so kann dies z.B. durch mindestens 5 cm breite Streifen in einer gut sichtbaren Farbe – vorzugsweise Weiß oder Gelb – mit ausreichendem Kontrast zur Farbe der Bodenfläche erreicht werden.“

## PROline-tape Selbstklebende Bodenmarkierung

Das extra starke Bodenmarkierband aus hochwertigem Vinyl für innerbetriebliche Flächen. Damit markieren Sie exakt und sauber Wege, Fahrbahnen und andere Abgrenzungen.

PROline-tape ist auf den meisten Böden rückstandsfrei entfernbar und eignet sich deshalb besonders für kurz- und mittelfristige Maßnahmen.

### Ausführung:

Bandlänge: 33 m  
Breiten: 50 und 75 mm

Mit dem TAPEliner – dem Bandabrollgerät – markieren Sie bequem und mühelos.



▶▶ VIDEO ▶▶



Angezeigte Preise plus MwSt!

Für ein E-Mail-Angebot bitte

- Anzahl,
  - Art.-Nr. und
  - Versandort
- angeben.

info@kramer-und-partner.de

## Bodenmarkierung



Farbe		PROline-tape, 50 mm			PROline-tape, 75 mm		
		Versandgew. kg/St.	Artikel	bei Abnahme von €/St.	Versandgew. kg/St.	Artikel	bei Abnahme von €/St.
	weiß	0,5	261.16.606	2 Rollen 18,20 6 Rollen 13,90 12 Rollen 12,30	0,7	261.16.619	2 Rollen 24,60 6 Rollen 18,90 12 Rollen 15,90
	gelb		261.13.796			261.18.798	
	blau		261.19.771			261.15.989	
	rot		261.13.752			261.18.675	
	grün		261.18.249			261.16.655	
	orange		261.16.322			261.17.531	
	rot-weiß		261.18.826	261.15.954	2 Rollen 25,70 6 Rollen 19,90 12 Rollen 16,60		
	gelb-schwarz		261.17.941	261.13.438			
	grün-weiß		261.17.310	261.19.066			

### PROline-tape Markierset

bestehend aus:

- 1 TAPEliner,
- 2 Rollen PROline-tape,
- 1 Schneidmesser,
- 1 Schlagschnur und Kreide



Farbe		PROline-tape, Markierset 50 mm			PROline-tape, Markierset 75 mm		
		Versandgew. kg/St.	Artikel	€/St.	Versandgew. kg/St.	Artikel	€/St.
	weiß	11,5	261.15.202	199,00	12	261.19.212	208,00
	gelb		261.17.297			261.18.900	
	blau		261.14.977			261.16.487	
	rot		261.15.660			261.16.560	
	grün		261.19.541			261.17.656	
	orange		261.17.130			261.13.748	



TAPEliner	Versandgew. kg/St.	Artikel	€/St.
Markiergerät mit Schneidmesser	10	261.16.528	165,00

# Bodenmarkierung

Angezeigte Preise plus MwSt!  
Für ein E-Mail-Angebot bitte  
- Anzahl,  
- Art.-Nr. und  
- Versandort  
angeben.  
[info@kramer-und-partner.de](mailto:info@kramer-und-partner.de)

## PROline-tape Vinyl staplergeeignete Bodenmarkierung



Besonders starkes Bodenmarkierband (1000 my) aus hochwertigem Vinyl für innerbetriebliche Flächen. Zum exakten und dauerhaften Markieren.

PROline-tape Vinyl ist stark haftend, strapazierfähig und langlebig. Überfahrbar durch Hubwagen, Gabelstapler und Reinigungsmaschinen. (Drehbewegungen von Flurförderzeugen auf dem Band sind zu vermeiden.)

### Ausführung:

Bandlänge: 25 m  
Breiten: 50 und 75 mm

### NEU:

Mit Antirutschprägung – R10

- Für innerbetriebliche Flächen
- Staplergeeignet
- Aus Vinyl
- Mit Antirutschprägung
- Dauerhaft
- In verschiedenen Farben

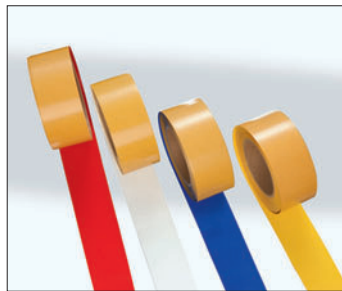

Farbe	Bandlänge (m)	Versandgew. kg/St.	50 mm		75 mm	
			Artikel	bei Abnahme von €/St.	Artikel	bei Abnahme von €/St.
weiß	25	2,1	261.27.044	1 Rolle 44,80	261.28.523	1 Rolle 64,50
gelb			261.24.239		261.24.227	
blau			261.26.957		261.25.412	
rot			261.21.702		261.29.359	
grün			261.28.007		261.28.249	

## PROline-tape Stahl staplerfeste Bodenmarkierung



Extra starkes Bodenmarkierband (700 my) aus farbigem Flachstahl für innerbetriebliche Flächen. Zum exakten Markieren auf glatten und ebenen Böden.

PROline-tape Stahl ist stark haftend, strapazierfähig und langlebig. Überfahrbar durch Hubwagen, Gabelstapler und Reinigungsmaschinen. Hält bedingt Drehbewegungen von Flurförderzeugen stand.

### Ausführung:

Bandlängen: 1,5 m und 6 m  
Breite: 75 mm

- Für innerbetriebliche Flächen
- Staplerfest
- Aus Flachstahl
- Dauerhaft



Farbe	Bandlänge (m)	Versandgew. kg/St.	Artikel	€/St.
weiß	1,5	0,4	261.25.551	14,90
	6	1,2	261.24.898	48,80
gelb	1,5	0,4	261.22.021	14,90
	6	1,2	261.27.500	48,80